

# 豆腐ハンモック付きECOバックの作り方

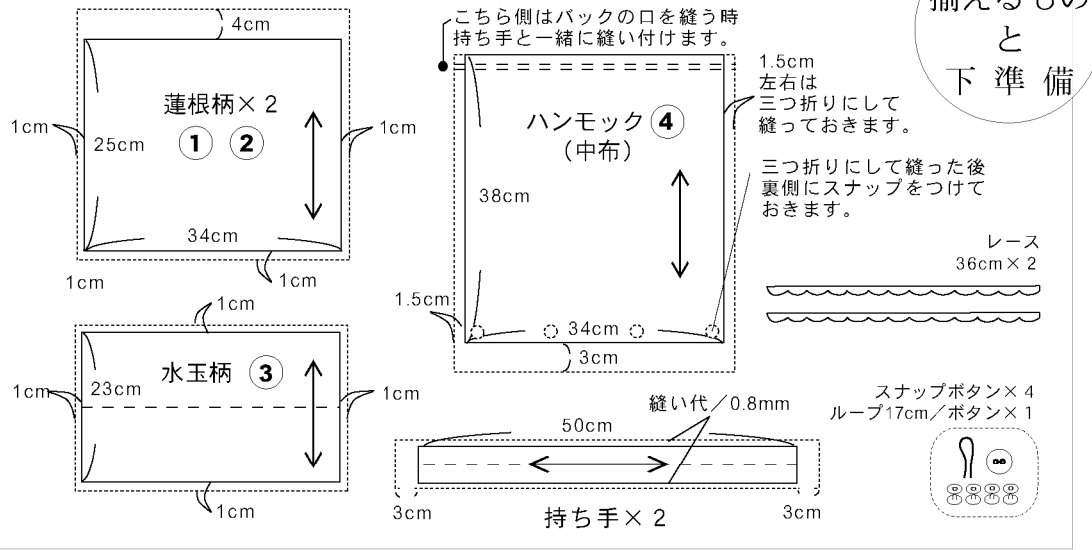

1、①・②・③ を図の様に縫い合わせます。

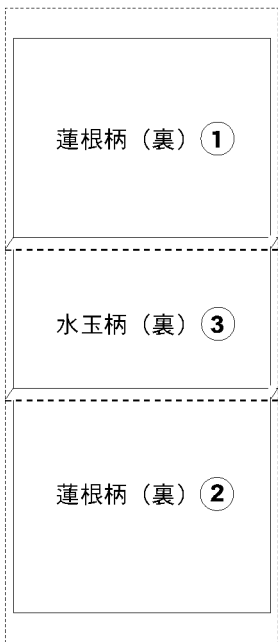

2、水玉柄の上にレースを縫い付けます。

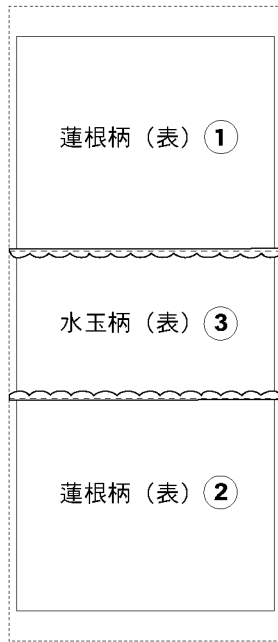

3、中表に合わせ、両脇を縫います

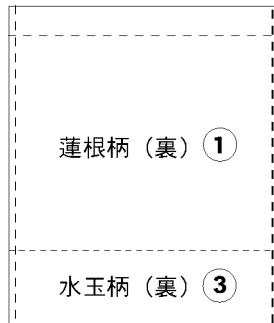

4、持ち手を作ります。

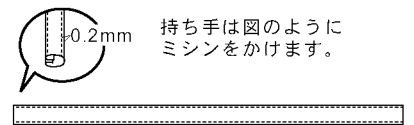

5、本体に持ち手を縫い付けます

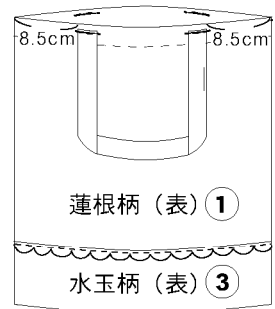

ハンモック使用例



6、バックの口を出来上がり線で折り、持ち手とハンモック (中布) を定位置にぐりと縫い付けます。

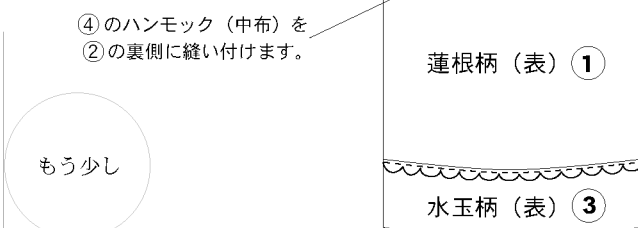

7、ボタンとループ、内側のスナップボタンを付けて出来上がりです。

裏側にハンモック用のスナップボタンを中布のスナップボタンの位置に合わせて付けます。

